

EDELSTAHLGELÄNDER MIT GLAS
SEITLICHE MONTAGE



MONTAGEANLEITUNG
M-08



HINWEIS

Bitte überprüfen Sie die Lieferung vor Beginn der Montage auf Vollständigkeit und einwandfreien Zustand. Bei Schäden, die während der Montage auftreten, können wir Ihnen keinen Garantieanspruch zugestehen.

Haben Sie ein Geländer mit Glasfüllung bestellt, so beachten Sie bitte, dass Sie zunächst alle Bauteile, abgesehen von den Glasscheiben, geliefert bekommen. Nach Montage der Geländerpfosten setzen Sie sich bitte mit dem Beraterteam in Verbindung. Dieses wird die Glasscheiben für Sie, entsprechend der benötigten Maße, bestellen.

Lesen Sie diese Anleitung vor dem Beginn der Montage sorgfältig durch, um Aufbaufehler zu vermeiden. Zum Lieferumfang gehören:

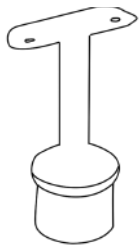

Rohrstützen

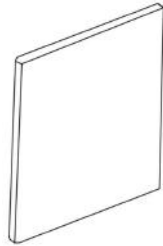
Glasscheibe(n)
(werden zu einem
späteren Zeitpunkt
geliefert)

Glashalter

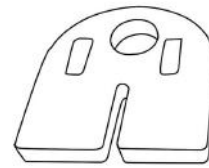
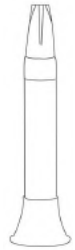
Gummipads für
8,76 mm Glas

Klebstoff

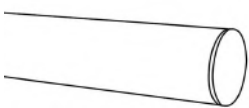

Edelstahlrohr

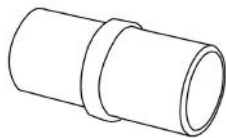
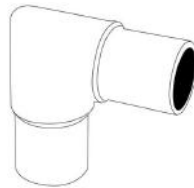
Rohrverbinder
(bei mehreren Rohren)Rohrverbinder Ecke
(bei Geländern mit
Ecken)

Rohrendkappen



Geländerpfosten

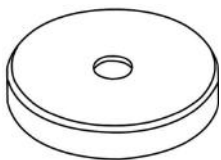

Abdeckrosetten

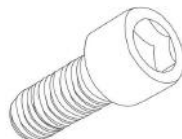

Zylinderkopfschrauben

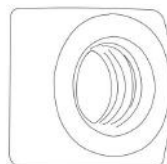

Vierkantmuttern



Federringe



Linsenkopfschrauben

BENÖTIGTE WERKZEUGE (NICHT IM LIEFERUMFANG ENTHALTEN)

Da wir keine Kenntnisse darüber haben, wie Ihre Baustelle genau aussieht bzw. wie Sie werkzeugtechnisch ausgerüstet sind, können wir Ihnen nur eine pauschale Liste der Werkzeuge/Hilfsmittel aufzeigen, welche Sie für die Montage Ihres neuen Geländers benötigen.



Bohrmaschine mit Bohrern
4,2 mm und
Gewindeschneider M5



Filzmarker



Schonhammer



Richtschnur



Bodenbefestigungsmaterial

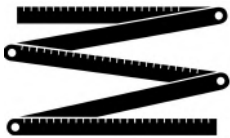

Maßband / Zollstock

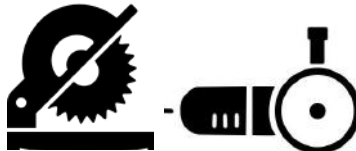

Säge oder Flex



Innensechskantschlüssel

optional:

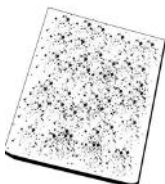

Schleifvlies



Bohr- und Schneidöl

SICHERHEITSHINWEISE

- Der Pfostenabstand (Mitte Pfosten bis Mitte Pfosten) darf maximal 1000 mm betragen.
- Wenn die Absturzhöhe zwischen 1 m und 12 m liegt, muss die Geländerhöhe (Oberkante Fußboden bis Oberkante Handlauf) in den meisten Fällen 900 mm betragen. Liegt die Absturzhöhe über 12 m, so muss die Geländerhöhe 1100 mm betragen. Die Landesbauordnung Ihres Bundeslandes gibt hierzu unter dem Stichpunkt "Absturzsicherungen" jedoch genaue Angaben

SÄGEN (BEI DER COMFORT-VARIANTE NICHT NOTWENDIG)

Ggf. muss das Langmaterial vor Ort von Ihnen auf das passende Maß zugeschnitten werden. Falls Sie die passende Säge nicht besitzen, empfehlen wir, das Rohr oder die Profile mit einem Handwinkelschleifer zu trennen. Bei HUERO finden Sie dafür passende Trennscheiben sowie für die Nachbearbeitung entsprechende Schleifpads im Sortiment.

Hinweis: Durch Funkenflug kann durch Fremdpartikel, welche möglicherweise auf den Edelstahl gelangen, oberflächlicher Rost entstehen. Wir bitten Sie daher, das Material bei den Bearbeitung sorgfältig zu trennen.

BOHREN

Die Geländerpfosten müssen an der Betonplatte oder Konstruktion sicher befestigt werden. Schauen Sie bitte in den Positionsplan (siehe Anhang), welche Befestigungsmittel durch unsere prüffähige Statik vorgegeben werden. Bei Geländerpfosten müssen die Handlaufrohre mit den Handlaufträgern am Geländerpfosten befestigt werden. Die Handlaufrohre werden an der Rohrstütze angeschraubt und die Rohrstütze in die obere Geländerpfosten-Öffnung geklebt. Wir empfehlen für unser System Gewinde M5 in das Handlaufrohr einzubringen. Dazu haben wir passende Kernlochbohrer 4,2 mm und Gewindeschneider im Sortiment. Um die Standzeit der Bohrer zu verbessern, halten wirentsprechendes Bohr- und Schneidöl bereit, mit welchem die Bohrer und Gewindeschneider benetzt werden sollten.

SCHRAUBEN

Unsere Geländer werden gesteckt, geschraubt und geklebt. Schweißarbeiten fallen nicht an! Die Geländerpfosten sind vorgebohrt. Für den Zusammenbau der vorkonfigurierten Sets haben wir Ihnen alle erforderlichen Schrauben beige packt. Wir empfehlen nur Werkzeuge zu verwenden, die zuvor gründlich von Restpartikeln anderer Werkstoffe befreit wurden, da diese sich in den Schraubköpfen absetzen und später zu Oberflächenkorrosion führen können. Weiterhin müsse alle Bohrlöcher von Bohrmehl befreit werden.

KLEBEN

Als Fügetechnik werden Geländer immer mehr geklebt als geschweißt. Diese Technik nutzen auch wir für unser System. Daher bieten wir Ihnen zuverlässige Klebstoffe für die Verbindung von Rohren. Die Klebestelle muss zuvor gründlich vorbereitet werden. So müssen die Stellen frei von Öl und Fett sein.



Achtung

Verwenden Sie bitte nur geeignetes Bodenbefestigungsmaterial. Lassen Sie sich hierzu bitte vom Fachpersonal und / oder einem Statiker beraten.

1. REINIGUNG DES MONTAGEORTES

Stellen Sie bitte zunächst sicher, dass die Fläche, auf der Sie ihr neues Geländer montieren möchten, sauber ist. Es dürfen keinerlei Verunreinigungen vorhanden sein. Ebenso sollte die Fläche möglichst eben sein.

2. AUFTEILUNG DER GELÄNDERPFOSTEN

Bitte beachten Sie, dass die Geländerpfosten zunächst einmal nur platziert werden. Eine Verankerung erfolgt zu einem späteren Zeitpunkt.

bei der "Comfort-Variante":

Schauen Sie bitte in den Grundriss Ihres konfigurierten Geländers. Diesem ist zu entnehmen, wo die Geländerpfosten zu platzieren sind.

bei der "Basic-Variante" bzw. den Geländer-Bausätzen:

Teilen Sie die Geländerpfosten unter der Beachtung der folgenden Vorschriften symmetrisch auf:

- Der Anfangs- und Endpfosten wird jeweils mit einem Abstand von 117 mm (Mitte Pfosten zur Wand) angebracht (Abbildung 1).

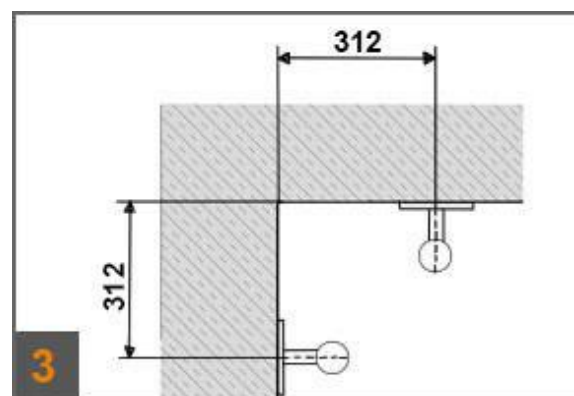
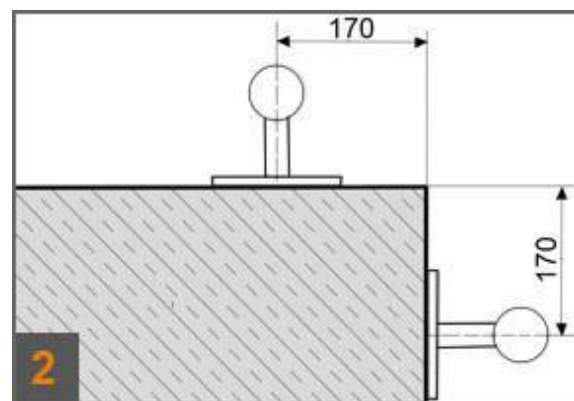
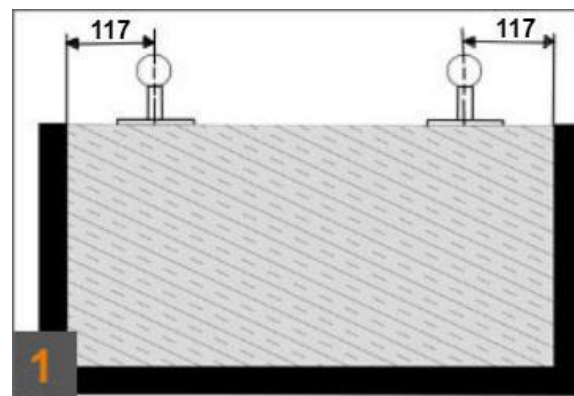

Wenn Sie ein Geländer mit einer oder mehreren Ecken bestellt haben, so sollten Sie mit der Aufteilung der Pfosten in der Ecke beginnen!

- Der erste Pfosten, bei einer **Außenecke**, sollte aus der Ecke heraus bei 170 mm (Mitte Pfosten) gesetzt werden. (Abbildung 2)
- Handelt es sich um eine Innenecke, so wird der erste Pfosten bei 312 mm (Mitte Pfosten bis Ecke der Betonkante) gesetzt (Abbildung 3).

3. GELÄNDERPFOSTEN VORMONTIEREN

Montieren Sie bitte an den Anfangs- sowie Endpfosten jeweils 2 Glashalter. Für die Mittelpfosten werden jeweils 4 Glashalter benötigt. Zur Montage verwenden Sie hier bitte die Federringe, die Vierkantmuttern und die Innensechskantschrauben.



Tip

Ein kurzes Video veranschaulicht Ihnen, wie die Glashalter montiert werden.

<https://www.youtube.com/watch?v=QwSs084Py00&t=9s>

4. GELÄNDERPFOSTEN MONTIEREN

Wir empfehlen, die Pfosten auf jeder Strecke gleichmäßig zu verteilen und mit dem geeigneten Befestigungsmittel (siehe Positionsplan) am Tragwerk zu befestigen. Schlagen Sie anschließend die Rohrendkappen in das untere Ende der Pfosten ein.

Haben Sie über den Konfigurator ein Geländer in der "Comfort-Variante" bestellt, ist der Handlauf für Sie bereits vorgebohrt sowie gesägt. Testen Sie vor der letztendlichen Montage der Geländerpfosten also, ob die Bohrungen des Handlaufs mit der Position der Pfosten übereinstimmen.

5. GLASSCHEIBEN ORDERN

Um die für Ihr neues Geländer perfekt passenden Glasscheiben fertigen zu lassen (bei einer Bestellung inkl. Glas), ist es absolut essenziell, dass Sie uns die exakt benötigten Glasscheibenmaße mitteilen. Messen Sie dazu bitte die entgültigen Strecken "L" (Abbildung 4).

Bitte berücksichtigen Sie, dass die Scheiben in der Ecke Stoß an Stoß aneinander gesetzt werden und eine Scheibe somit um die Scheibendicke (8,76 mm) kürzer ist als die andere (Abbildung 5).

Möchten Sie mit den Maßen ganz sicher sein, so empfehlen wir Ihnen für die Eckscheiben einen "Dummy" z.B. aus Sperrholz anzufertigen.

Zusammen mit Ihnen besprechen wir dann, welche Glashöhe Glasbreiten und Scheibenanzahl für Ihr Projekt am optimalsten sind.

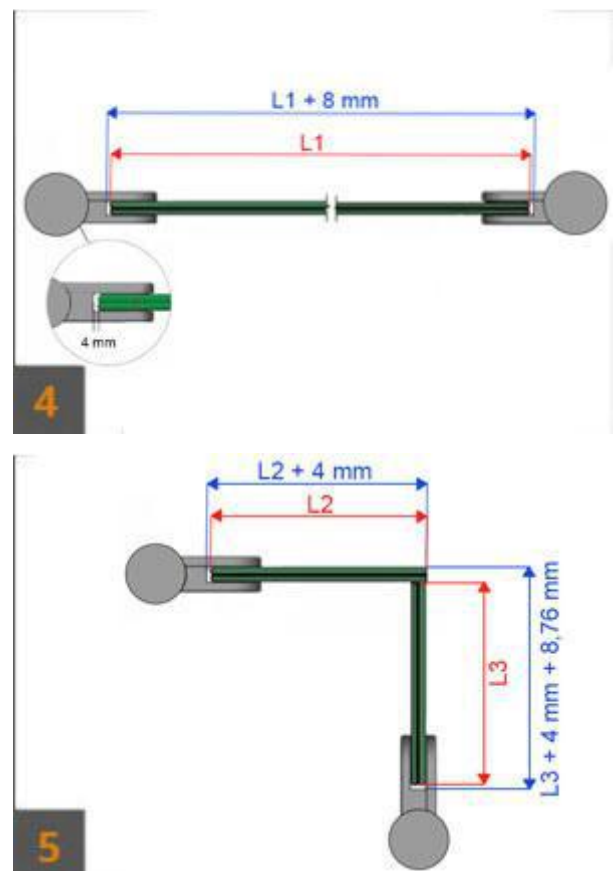

Das HUERO Beraterteam

Sie erreichen unser Beraterteam unter info@huero.de oder unter **02932 - 8901680**

Mo bis Do: 10:00 - 12:00 & 14:00 - 16:00 Uhr **Fr:** 10:00 - 12:00 Uhr

6. HANDLAUF VORBEREITEN

Der Grundaufbau ist jetzt vorhanden. Kleben Sie jetzt die Rohrstützen in die Geländerpfosten ein.



Tipp

Ein kurzer Montageclip veranschaulicht Ihnen, wie eine Handlaufstütze schnell und einfach in einen Geländerpfosten eingeklebt wird.

<https://www.youtube.com/watch?v=Ndmv8AeaPcU&t=1s>

Legen Sie das Handlaufrohr anschließend auf die Handlaufträger auf. Planen Sie bei mehreren Handlaufrohren die geraden sowie die möglichen Eckverbinder entsprechend mit ein. **Haben Sie über den Konfigurator die "Comfort-Variante" bestellt, so können Sie den Rest dieses Montageschrittes überspringen.**

Kürzen und entgraten Sie die Rohre und legen Sie diese anschließend zusammen mit den Verbindern auf die Rohrstützen auf. Zeichnen Sie die Bohrlöcher mit einem Filzmarker an und kennzeichnen Sie die Rohrreihenfolge. Bohren Sie die Löcher und schneiden Sie die M5 Gewinde.

7. HANDLAUF MONTIEREN

Verkleben Sie die Rohre in der passenden Reihenfolge mit den Verbindern. Montieren Sie diese anschließend mit Hilfe der Linsenkopfschrauben an den Rohrstützen. Schlagen oder pressen Sie anschließend die Rohrendkappen mit einem Gummi- oder Schonhammer in die Handlaufrohre ein.



Tipp

Sehen Sie sich an, wie man ein Handlaufrohr richtig kürzt und montiert.

<https://www.youtube.com/watch?v=Ltwvrgs8gXY&t=1s>

<https://www.youtube.com/watch?v=CqF21GZtivc&t=28s>

8. GLASSCHEIBEN MONTIEREN

Wurden Ihre benötigten Glasscheiben geliefert, so können Sie diese an den Glashaltern montieren.

Öffnen Sie dazu jeweils die beiden Schrauben der Glashalter (Abbildung 4) und nehmen Sie die innere der beiden Backen ab (Abbildung 6).

Setzen Sie die Scheibe auf die äußere Backe auf. Es ist zwingend darauf zu achten, dass sich auf den Backen ein, der Glasstärke entsprechendes, Gummipad befindet. Fehlt dieses, rüsten Sie es bitte an der folgenden Stelle nach (Abbildung 7). Anschließend schieben Sie bitte den Sicherungsstift durch die Glasscheiben.

Setzen Sie anschließend die innere Backe wieder auf (auch hier muss ein Gummipad eingelegt sein) und verschrauben Sie das Ganze wieder.

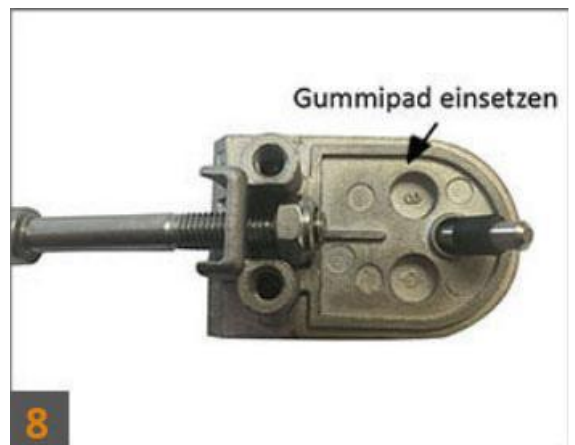
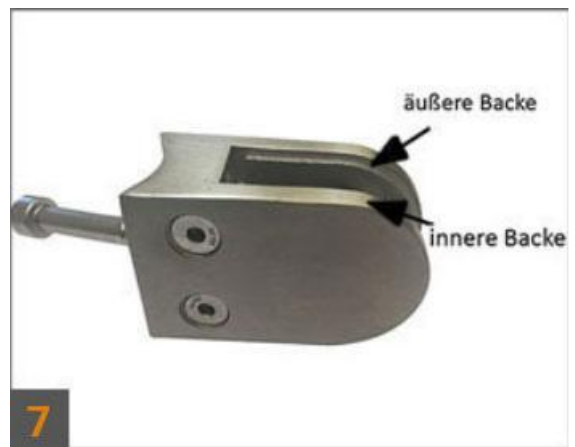

Ihr neues Geländer ist montiert? Damit Sie lange Freude an dessen makellosen Optik haben, gilt es dies entsprechend zu reinigen und pflegen. Nachfolgend finden Sie daher Tipps und Tricks.

REINIGUNG DER EDELSTAHLBAUTEILE

Fingerspuren und leichte Verschmutzungen lassen sich ganz einfach nach Bedarf mit warmen Wasser und einem weichen Mikrofasertuch entfernen. Achten Sie bitte darauf, keine Tücher zu verwenden, die vorher mit anderen Metallen in Berührung gekommen sind. Ein Tropfen Spülmittel kann die Reinigung verstärken und ist für das Material ungefährlich. Im Handel werden spezielle Reinigungsmittel angeboten, die einen Schutzfilm hinterlassen.

Wenn Sie Reinigungsmittel einsetzen möchten, sollte das Material mit kaltem Wasser nachbehandelt werden. Um Kalkspuren zu vermeiden, bietet sich entmineralisiertes Wasser an. Trocknen Sie das Ganze mit einem sauberen, weichen Tuch.

VERMEIDEN SIE:

- Chlorhaltige Reinigungsmittel
- Bleichmittel
- Scheuermittel
- Reinigungsmittel für Silber

REINIGUNG DER GLASSCHEIBEN

Nach der Montage der Glasscheiben sollten diese mit einem weichen Tuch und herkömmlichen Fensterreinigungsmittel gereinigt werden. Falls Sie noch mitten in der Bauphase Ihrer Immobilie sind bzw. noch einige Arbeiten in der Nähe des Geländers zu erledigen haben, ist darauf zu achten, dass Verschmutzungen mit aggressiven Mitteln jeglicher Art (wie z.B. Putz) dringend zu vermeiden sind. Sollte Ihnen doch einmal ein Missgeschick passieren, sollten Sie dies umgehend mit ausreichend sauberem Wasser sowie einem entsprechenden Glasreinigungsmittel beseitigen.

Achten Sie bitte darauf, dass die verwendeten Tücher sauber und somit frei von jeglichen Schmutzpartikeln sind. Diese könnten ungewollte Kratzer verursachen. Auf allgemeine Haushaltsreiniger oder aggressive Scheuermittel, welche Schleifpartikel enthalten, sollte generell verzichtet werden! Hartnäckige Verunreinigungen können Sie in der Regel mit etwas Spiritus oder Essig entfernen. Auch hier sollten Sie die bearbeitete Fläche im Anschluss mit einem weichen Tuch trocknen. Bitte achten Sie stets darauf, bei der Reinigung keinen Druck auf die Scheibe auszuüben, um einen Bruch zu vermeiden.



Bewerten Sie uns auf Google

Wir würden uns sehr über eine ehrliche Bewertung von Ihnen auf Google freuen!
Scannen Sie dafür ganz einfach den QR-Code oder gehen Sie auf:
<https://supple.live/PpekGd7nrAgVtXsV7>

HUERO Vertriebs GmbH

Röhrstraße 15
59759 Arnsberg

Telefon: 029328901680

E-Mail: info@huero.de

www.huero.de

Übersicht, M 1:10

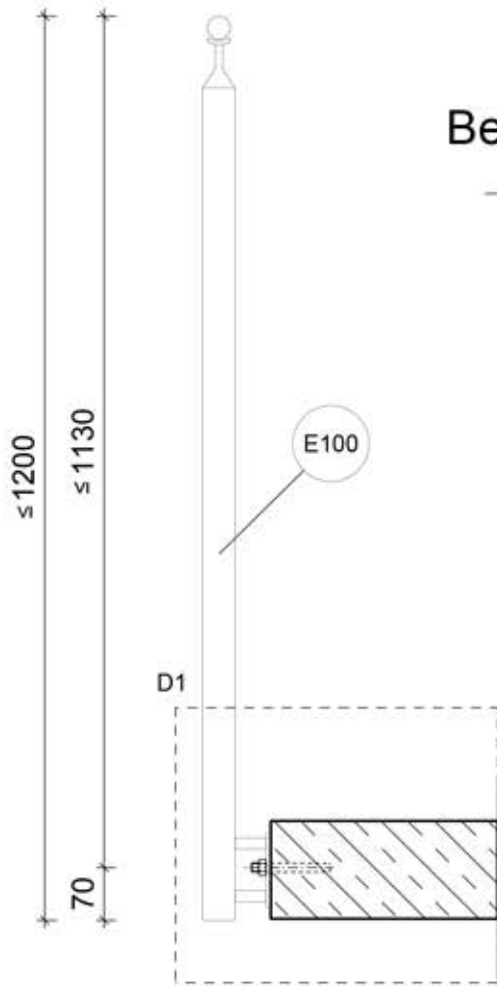

Befestigung seitlich an Stahlbeton, Variante 2, M 1:5

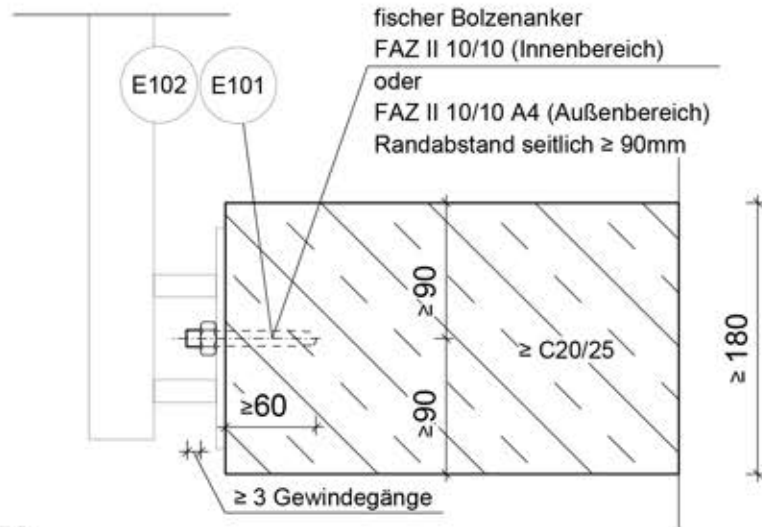

Befestigung seitlich an Stahlbeton, Variante 1, M 1:5

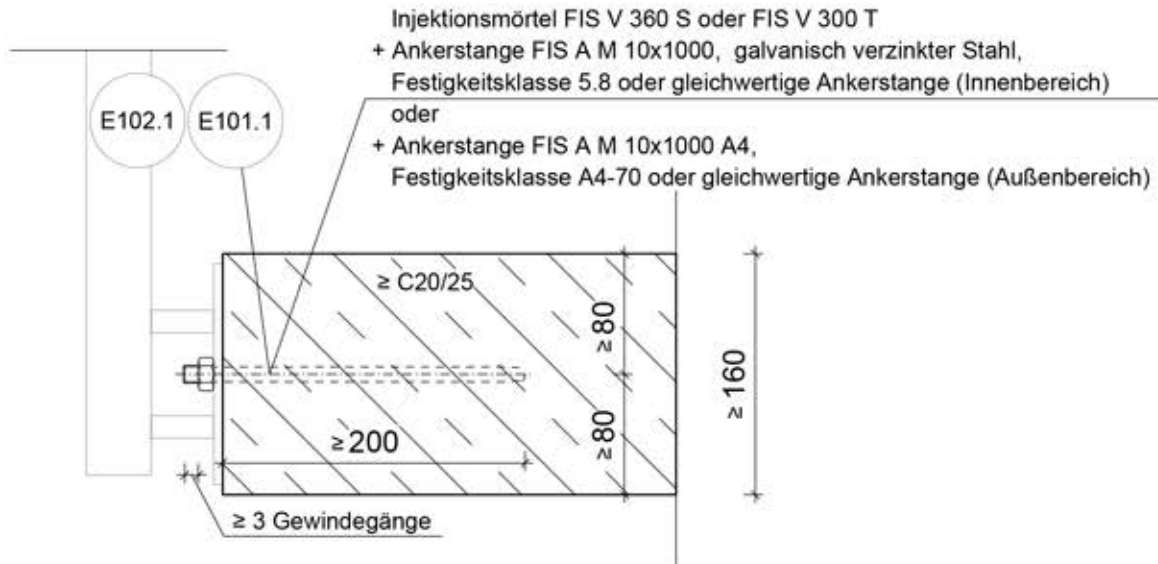

Position	Positionsbeschreibung
E100	Geländerpfosten seitlich, ROHR 42.4-2 Edelstahl Werkstoff 1.4301
E101	NW Befestigungsmittel - Stahlbeton, Dübel, seitlich, Innenbereich
E101.1	NW Befestigungsmittel - Stahlbeton, Dübel, seitlich, Innenbereich - Alternative
E102	NW Befestigungsmittel - Stahlbeton, Dübel, seitlich, Außenbereich
E102.1	NW Befestigungsmittel - Stahlbeton, Dübel, seitlich, Außenbereich - Alternative
E103	NW Befestigungsmittel - Schraubverbindung, seitlich, Innenbereich
E104	NW Befestigungsmittel - Schraubverbindung, seitlich, Außenbereich

Befestigung seitlich an Stahlprofil, M 1:5

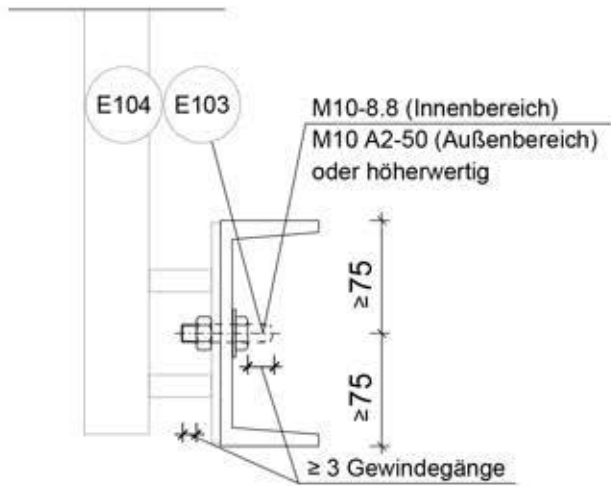

Befestigung seitlich an Holz, M 1:5

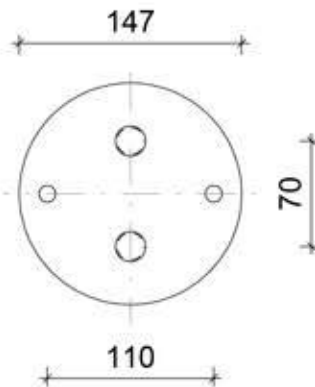
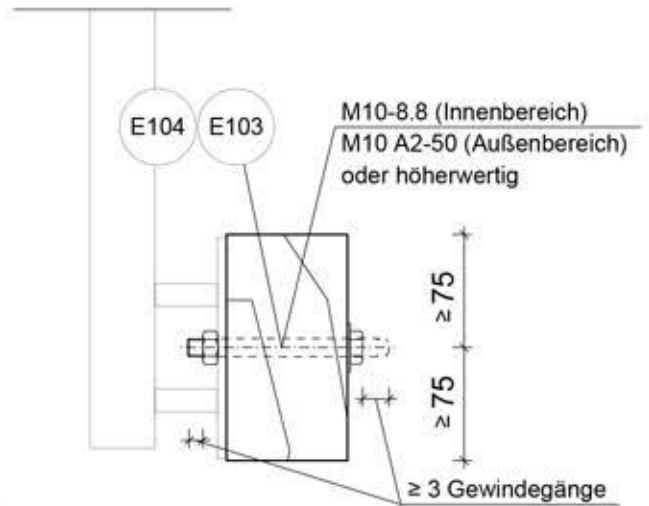

Auftraggeber:



HUERO Vertriebs GmbH

Röhrstraße 15, D-59759 Amsberg

Tel: +49 2932 8901680

e-Mail: info@huero.de

Bearbeiter:

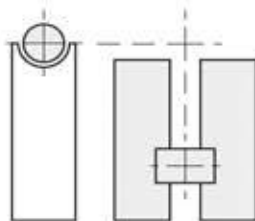

Index	Datum	Name	Art der Änderung
a	-----		
b			
c			

BAUHERR:

BAUVORHABEN: Geländerbefestigung

BAUTEIL: Positionsplan Edelstahlprofil mit seitlicher Befestigung

Maßstab: 1 : 10 / 5

Proj. Nr.: 035-16

Auftrags-Nr.:

gezeichnet: Datum: 06.04.2018

Zeichnungs
Nr.:

Sachbearbeiter:

Größe:

P-01a